

Installasjonsanvisning for Merika®-gulvsluk

Merika nr. 204

Installasjon i tregulv

- Gulvsluket festes med flensen til hjelpebjelkene som vist på bilde A. **Sluket må ikke støttes opp i bunnen på grunn av mulig nedtrykking av gulvet. Sluket skal installeres horisontalt.**
- Lag et $\varnothing 170$ mm hull i gulvbordene til sluket.
- Sluket festes med flensen til gulvbordene med 5×40 mm treskruer (bilde B). Obs! Skruene må ikke berøre rørene!
- Fyll spalten mellom sluket og gulvbordene med tetningsmasse.

Installasjon i betonggulv

- Sjekk før støpearbeidet at sluket er horisontalt.
- Ved støping av gulvet må du være oppmerksom på den fallreducerende virkningen av vannisolasjonsflensen og -materialene ved sluket, som er spesielt viktig ved bruk av minimum fall (1:100).

Installasjon av gulvslukfoten:

- Bruk gulvslukfoten (Merika nr. 195), (bilde C) som hjelp når du installerer sluket til riktig høyde.
- Gulvslukfoten kuttes til riktig høyde, og sluket festes til foten med skruer. (Skruer og skruerbits følger med i installasjonspakken til Merika nr. 195).
- Etter dette festes foten på gulvsluket til gulvet med skruene. Sluket må også festes til armeringen.

Installere oppføringsringen til gulvsluket

- Føringsringen kuttes ved å sage den til riktig lengde og rett. Kanten er faset.
- Føringsringen smøres og skyves på plass. Føringsringen festes med de medfølgende skruene (3 stk.) til flensen på sluket.
- Skruene skrues på plass, men må **ikke strammes** (bilde D).
- Hvis føringsringen installeres til sluket før støping, må den festes til f.eks. armeringen.
- Kileringen fjernet fra sluket og den (røde) støpebeskyttelsen tilpasset i føringsringen.

STØPEBESKYTTELSEN MÅ IKKE FJERNES FØR VINYLBELEGG ELLER FØRINGSRINGEN ER INSTALLERT ELLER NÅR DU FORETAR VANNISOLASJONEN.

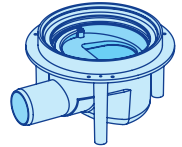

Bilde A

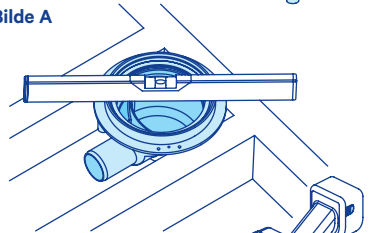

Bilde B

Tetningsmasse

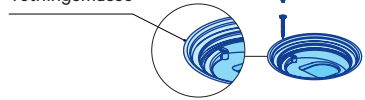

Bilde C

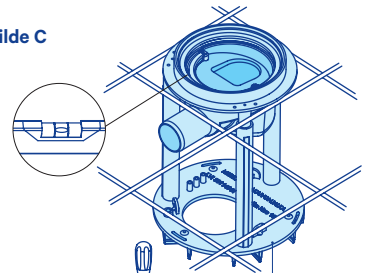

Bilde D

Merika
nr. 195

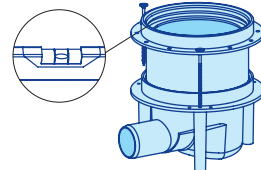

Installere vinylbelegg eller vannisoleringsflens

Kileringen på gulvsluket passer til 1,5–2 mm vinylbelegg.

- Sluket og tetningen må rengjøres grundig. Kontroller at tetningen er intakt og på plass.
- Installer vinylbelegg på plass og klipp det til forsiktig.
- Vinylbelegg kan utvide seg ved oppvarming.
- Kileringen og dekselet plasseres på toppen av sluket og trykkes jevnt på plass.
- Sørg for at kileringen er på bunnen.
- Vinylbelegg skjæres langs kileringen og dekselet settes på plass. Takket være den fleksible V-leppetetningen blir vinylbeleggskjøten tett uten lim. Bruk en vannisolasjonsflens for å feste vannisolasjonsmassen i flislagte gulv (Merika nr. 458).

Installere firkantet lokk over sluket eller til en fôringring

- Det firkantede lokket festes ved å fordele limet jevnt på sluket eller rundt fôringseringen.
- Etter dette skyves den firkantede lokket på plass.

Rengjøring og vedlikehold av sluket

Hvis sluket eller røret må rengjøres, gjøres dette i samsvar med bilde E.

- Hell varmt vann i sluket.
- Løft av den innvendige delen av sluket ved å trekke i håndtaket.
- Rengjør sluket og rørene.

Etter rengjøring:

- Dersom tetningen i den innvendige delen er skadet, må den skiftes. Tetningen i den innvendige delen må smøres (f.eks. med såpevann) før du installerer den innvendige delen til sluket.
- Den innvendige delen justert til riktig posisjon i sluket og skyves på plass.

Utstyr

- M-204** Gulvsluk, HVAC nr. 3311429 RSK nr: 7110778
- M-400** Fôringring, HVAC nr. 3318112
- M-401** Fôringring, HVAC nr. 3318110
- M-4011** Fôringring, HVAC nr. 3311431
- M-412** Fôringring, HVAC nr. 3318117
- M-413** Fôringring, HVAC nr. 3318111
- M-414** Fôringring, HVAC nr. 3318155
- M-457** Vannisoleringsflens, HVAC nr. 3319671
- M-458** Vannisoleringsflens, HVAC nr. 3319673
- M-4581** Vannisoleringsflens, HVAC nr. 3319674
- M-195** Gulvslukfot, HVAC nr. 3311414, RSK-nr. 7133841

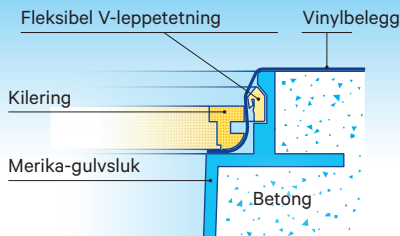

Bilde E

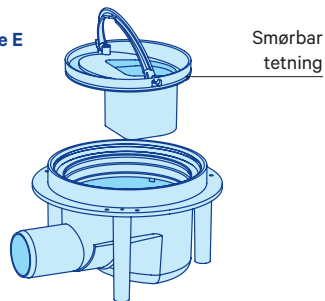

Bruk Merika-fôringringer Merika nr. 400, 401, 4011, 412, 413 og 414 til disse gulvslukene.

Merika-sluk og -fôringringer er typegodkjente. Godkjenningen forutsetter at alle benyttede produkter tilhører Merika-produktserien.



Reservedeler

- M-202_03** Gulvslukleppetetning, ny 160
- M-205** Vannlås til et lav horisontalt sluk
- M-196** Tilbakeslagsdel til vannlås i gulvsluk
- M-2051** Vannlås med tilbakeslagsdel til gulvsluk
- M-441** Merika-kilering 150 mm
- M-201_02** Vannlåsramme til et lav horisontalt gulvsluk
- OR125X25** O-ring 125X2,5 NBR 70

Installasjonen må overholde forskriftene fra Miljødepartementet 782/2017 *den fukttekniske funksjonaliteten til bygninger* og 814/2020 *vann- og dreneringssystemene til bygninger*.

Vi følger de generelle salgsbetingelsene til den Tekniske Handelsforeningen.



Meriser Oy

Kauppatie 2, 29900 Merikarvia
tel. +358 (0)207 189 810
www.merika.fi, merika@meriser.fi



Quality for HVAC
Technology

